

Panasonic[®]

Інструкція з експлуатації

ЗМІННИЙ ОБ'ЄКТИВ ДЛЯ ЦИФРОВОЇ КАМЕРИ

Модель № **S-X50**



LUMIX

-
- Перед використанням цього продукту уважно прочитайте ці інструкції і збережіть посібник для подальшого використання.

DVQX1772ZA
F0119YT0

Інструкція з експлуатації

ЗМІННИЙ ОБ'ЄКТИВ ДЛЯ ЦИФРОВОЇ КАМЕРИ

Дякуємо за придбання продукції Panasonic.
Перед використанням цього продукту уважно прочитайте ці інструкції і збережіть посібник для подальшого використання.

Цей об'єктив можна приєднати до цифрової фотокамери формату 35 мм, яка відповідає стандарту L-Mount компанії Leica Camera AG й оснащена повноформатною матрицею.

- L-Mount є товарним знаком або зареєстрованим товарним знаком компанії Leica Camera AG.
- Інші імена, назви компаній, назви виробів, які вживаються в цьому документі, є торговельними марками або зареєстрованими торговельними марками відповідних компаній.

Зміст

Інформація для вашої безпеки.....	3
Запобіжні заходи	3
Стандартні аксесуари	5
Назви та призначення компонентів.....	5
Встановлення об'єктива	6
Перемикання AF/MF	8
Запобіжні заходи щодо використання	8
Усунення несправностей	9
Технічні характеристики.....	10

Інформація для вашої безпеки

Тримайте пристрій якомога далі від електромагнітного обладнання (наприклад, мікрохвильових печей, телевізорів, відеоігор, радіопередавачів, високовольтних ліній електропередач тощо).

- Не використовуйте камеру поблизу мобільних телефонів, оскільки їх шум може погано впливати на знімки і звук.
- Якщо на камеру погано впливає електромагнітне обладнання і вона неправильно працює, вимкніть камеру та вийміть батарейки та/або від'єднайте мережевий адаптер змінного струму. Потім вставте батарейки знову та/або знов підключіть мережевий адаптер змінного струму й увімкніть камеру.

Запобіжні заходи

■ Догляд за об'єктивом

- Сильна вібрація, удар або тиск можуть пошкодити виріб або призвести до несправності.
 - Не натискайте сильно на об'єктив.
- Будьте обережні, щоб не кинути та не вдарити об'єктив під час транспортування.
 - Переносячи цифрову фотокамеру з прикріпленим об'єктивом, притримуйте як саму камеру, так і об'єктив.

- Будьте обережні, щоб не кинути та не вдарити сумку з об'єктивом.
- Якщо бруд (вода, олія, відбитки пальців тощо) потраплять на поверхню об'єктива, це може вплинути на зображення. Злегка протріть поверхню об'єктива сухою м'якою тканиною до та після зйомки.
- Щоб уникнути накопичення пилу й інших частинок на об'єктиві або на його внутрішній поверхні, приєднуйте кришку об'єктива та задню кришку об'єктива, коли він не використовується.
- Щоб захистити контакти об'єктива (A), не робіть таких дій (це може призвести до несправностей):
 - не торкайтеся до контактів об'єктива;
 - не забруднюйте контакти об'єктива;
 - не розташовуйте об'єктив кріпильною поверхнею донизу.

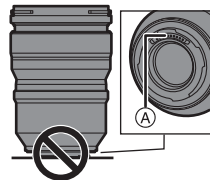

■ Захист від пилу та бризок

- Конструкція камери, що захищає від пилу та бризок, не створює абсолютний захист. Щоб забезпечити достатній захист від пилу й бризок, виконуйте зазначені далі запобіжні заходи. Якщо об'єktiv не працює належним чином, зверніться до дилера або в найближчий сервісний центр.
 - Прикріплюйте до цифрової фотокамери, яка має захист від пилу та бризок.
 - Прикріплюйте та знімайте об'єktiv так, щоб сторонні матеріали, як-от пісок, пил і краплі води, не потрапляли в цифрову камеру, об'єktiv, гумову прокладку для кріплення об'єктива та контакти об'єктива.
 - Якщо на об'єktiv потрапили краплі води або іншої рідини, протріть їх м'якою сухою тканиною.
- Щоб покращити захист об'єктива від пилу та бризок, у його кріпленні використовується гумове ущільнення для об'єктива.
 - Гумове ущільнення об'єктива залишає сліди на кріпленні цифрової фотокамери, але це не впливає на її роботу.
 - Докладніше про заміну гумового ущільнення кріплення об'єктива можна дізнатися в найближчому сервісному центрі.

■ Конденсація (якщо на об'єktivі утворився конденсат)

- Конденсат утворюється, коли змінюється температура або вологість навколишнього середовища. Майте на увазі, що конденсат може забруднити об'єktiv, призвести до появи плісняви та несправностей.
 - У разі утворення конденсату вимкніть цифрову фотокамеру та залиште її приблизно на 2 години. Волога зникне природним шляхом, коли температура пристрою стане близькою до температури навколишнього середовища.
-
- Придбані вироби можуть відрізнитися від виробів, описаних у цьому документі, за зовнішнім виглядом і технічними характеристиками. Це пояснюється внесеними пізніше в продукцію покращеннями.

Стандартні аксесуари

Номери виробів вірні за станом на січень 2019 р.
Вони можуть змінюватися.

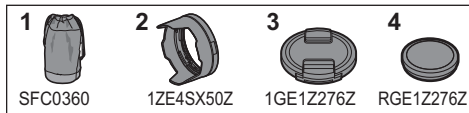

- 1 Сумка для об'єктива
 - 2 Бленда об'єктива
 - 3 Кришка об'єктива*
 - 4 Задня кришка об'єктива*
- * Прикріплено до об'єктива в момент продажу.

Назви та призначення компонентів

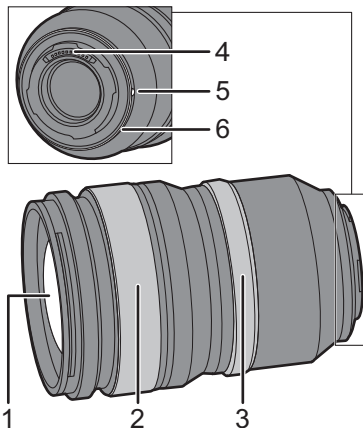

- 1 Поверхня об'єктива
- 2 Кільце настройки фокусу
Перемикатися між автоматичним (AF) і ручним фокусуванням (MF) можна, переміщуючи кільце фокусування вперед або назад (→ 8).
Якщо вибрано значення MF, щоб встановити фокус, поверніть кільце фокусування.

- 3** Кільце регулювання діафрагми
Регулювання значення діафрагми, якщо для цифрової фотокамери встановлено режим пріоритету діафрагми AE або режим ручної настройки експозиції.
- Якщо кільце регулювання діафрагми встановлено в положення [A], задайте значення діафрагми на цифровій фотокамері.
- 4** Точки контакту
- 5** Позначка для кріплення об'єктива
- 6** Гумове ущільнення кріплення об'єктива

 **Примітка**

- Якщо під час відеозйомки заважають робочі звуки автофокусування, рекомендовано перемістити кільце фокусування в положення MF.

Встановлення об'єктива

Докладніше про приєднання об'єктива див. в інструкції з експлуатації до своєї цифрової фотокамери.

- Прикріпіть об'єктив після вимкнення цифрової фотокамери.
- Прикріпіть об'єктив, спочатку знявши його задню кришку.
- Від'єднавши об'єктив від цифрової фотокамери, не забудьте приєднати кришку об'єктива й задню кришку об'єктива, щоб уникнути накопичення пилу й інших частинок на ньому або на його внутрішній поверхні.

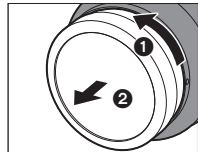

■ Встановлення бленди

Тримайте бленду об'єктива пальцями, розташуйте її так, як показано на рисунку.

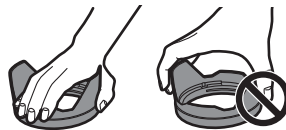

- Тримайте бленду об'єктива так, щоб вона не могла скрутитися чи зігнути.

- 1** Сумістіть позначку **(A)** (□) на бленді об'єктива з позначкою на краю об'єктива.

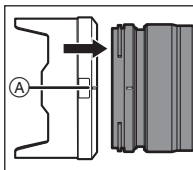

- 2** Обертайте бленду об'єктива в напрямку стрілки, доки позначка **(B)** (○) на бленді не суміститься з позначкою на краю об'єктива.

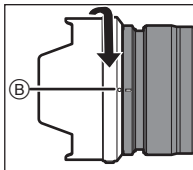

- Приєднайте бленду об'єктива, повернувши її до клацання.

■ Зняття бленди об'єктива

Натискаючи кнопку для зняття бленди об'єктива, поверніть її в напрямку стрілки, а потім зніміть.

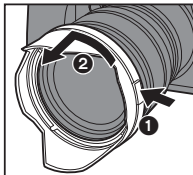

Примітка

- Під час перенесення бленду об'єктива можна приєднати у зворотному напрямку.
- 1 Зніміть бленду об'єктива.
 - 2 Сумістіть позначку **(C)** (○) на бленді об'єктива з позначкою на краю об'єктива.
 - 3 Установіть бленду об'єктива, повернувши її в напрямку стрілки до клацання.

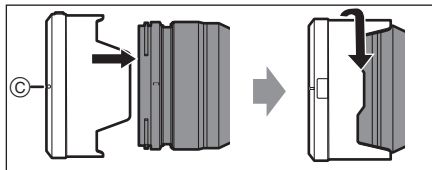

- У разі зйомки з фотоспалахом рекомендовано знімати бленду об'єктива, оскільки вона може блокувати світло від спалаху.
- Щоб об'єktiv не впав, у жодному разі не переносьте його, тримаючи лише за бленду об'єктива.

■ Примітки щодо використання фільтра

- Можна встановити кришку об'єктива або бленду об'єктива з уже встановленим фільтром.
- Якщо одночасно використовувати два або більше фільтрів, частина зображення може стати темною.
- Не можна приєднувати нічого, крім фільтрів, як-от конвертер або адаптер, до поверхні об'єктива та використовувати їх із ним у поєднанні.
Приєднання інших елементів може призвести до пошкодження об'єктива.

Перемикання AF/MF

Перемікайте режими автоматичного (AF) і ручного фокусування (MF), переміщуючи кільце фокусування **A** вперед або назад (механізм увімкнення фокуса).

- Коли для цифрової фотокамери вибрано MF, виконуватиметься операція ручного фокусування, незалежно від положення кільця фокусування.

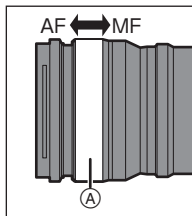

- Під час використання режиму ручного фокусування перевіряйте індикацію відстані **B**. Використовуйте її як орієнтир для фокусування.
- У налаштуваннях меню сумісних цифрових фотокамер можна встановити відстань, на яку переміщується фокус за допомогою кільця фокусування. Переведіть перемикач на об'єктиві в положення AF, а для цифрової фотокамери встановіть значення MF. Докладніше див. в інструкціях з експлуатації своєї цифрової фотокамери.

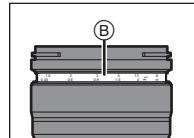

Запобіжні заходи щодо використання

- **Не розпилюйте аерозоли з інсектицидами або леткими хімічними сполуками на об'єктив.**
– Якщо такі речовини потраплять на об'єктив, вони можуть пошкодити зовнішній корпус або відлущення фарби.
- **Не направляйте об'єктив у бік сонця або інших потужних джерел світла.**
– У цьому разі до об'єктива може потрапити надлишкова кількість світла, що може призвести до загоряння та несправності.

- **Уникайте тривалого контакту з об'єктивом при низькій температурі.**
 - У холодних умовах (при температурі нижче 0 °С, як-от на лижних спусках) тривалий прямий контакт із металевими частинами об'єктива може спричинити ураження шкіри. Під час тривалого використання об'єктива надягайте рукавиці тощо.
 - **Щоб очистити об'єктив, використовуйте суху та чисту серветку з м'якої тканини.**
 - Не користуйтеся для чищення об'єктива бензином, розчинником фарби, спиртом або іншими подібними засобами. Використання розчинників може пошкодити об'єктив або призвести до відлущення фарби.
 - Не використовуйте побутовий миючий засіб або тканину з хімічною обробкою.
 - Уникайте тривалого контакту з об'єктивом виробів із гуми, ПВХ або інших подібних виробів.
 - Не розбирайте й не змінюйте виріб.
 - Якщо об'єктив не використовується впродовж тривалого часу, рекомендовано зберігати його разом з осушувачем (силікагелем).
 - Якщо об'єктив не використовувався впродовж тривалого часу, перед зйомкою перевірте всі його деталі.
- Не зберігайте та не використовуйте пристрій у будь-якому з наведених місць, оскільки це може викликати проблеми в роботі та несправності.
 - Під впливом прямих сонячних променів або на пляжі влітку
 - у місцях із підвищеною температурою та вологістю або різкими їх перепадами
 - у місцях із великою кількістю пилу або піску
 - Там, де є відкритий вогонь
 - Біля обігрівачів, кондиціонерів і зволожувачів повітря
 - там, де вода може потрапити на об'єктив і зволожити його
 - Там, де є вібрація
 - У транспортному засобі
 - Крім того, ознайомтеся з інструкцією з експлуатації цифрової фотокамери.

Усунення несправностей

Під час вмикання або вимикання цифрової фотокамери або струшування об'єктива можна почути бряжчання тощо.

Від об'єктива чути звук під час фотозйомки.

- Цей звук спричинений рухом об'єктива або діафрагми й не є несправністю.

Технічні характеристики

Технічні характеристики можуть змінюватися з метою вдосконалення.

	ЗМІННИЙ ОБ'ЄКТИВ ДЛЯ ЦИФРОВОЇ КАМЕРИ "LUMIX S PRO 50 мм F1.4"
Кріплення	Leica Camera AG L-Mount
Фокусна відстань	f=50 мм
Конструкція об'єктива	13 елементів у 11 групах (2 асферичні лінзи, 3 лінзи ED)
Тип діафрагми	11-пелюсткова діафрагма/кільцева діафрагма
Максимум діафрагми	F1.4
Мінімальне значення діафрагми	F16
Кут огляду	47°
Діапазон запису	0,44 м до ∞ (від лінії відліку фокусної відстані)
Максимальне збільшення зображення	0,15×
Стабілізатор зображення	Ні
Діаметр фільтра	77 мм
Максимальний діаметр	∅90 мм
Повна довжина	Прибл. 130 мм (від краю об'єктива до основи кріплення)
Маса	Прибл. 955 г
Захист від пилу та бризок	Так
Рекомендована робоча температура	-10 °C до 40 °C
Припустимий рівень відносної вологості	Від 10%RH до 80%RH



Інформація для покупця

Назва виробу:	ЗМІННИЙ ОБ'ЄКТИВ ДЛЯ ЦИФРОВОЇ КАМЕРИ
Країна виробництва:	Китай
Виробник:	Панасонік Корпорейшн
Адреса виробника:	1006, Оаза Кадома, Кадома-щі, Осака 571-8501, Японія
Дата виробництва: ви можете знайти рік і місяць виробництва у серійному номері, вказаному на табличці. Приклад позначення — Серійний № XX1AXXXXXX (X—будь-яка цифра або літера) Рік: третя цифра у серійному номері (1—2011, 2—2012, ...0—2020) Місяць: четверта літера у серійному номері (A—січень, B—лютий, ...L—грудень) Примітка: Вересень може вказуватися як "S" замість "I".	
Додаткова інформація:	Просимо уважно прочитати інструкції з експлуатації.

Встановлений виробником згідно Закону України "Про захист прав споживачів" термін служби виробу становить 7 років з дати виготовлення за умови, що виріб використовується в суворій відповідності до даної інструкції з експлуатації та застосовуваних технічних стандартів.

Імпортер:

ТОВ "ПАНАСОНІК УКРАЇНА ЛТД"

провулок Охтирський, будинок 7, місто Київ, 03022, Україна

Panasonic Corporation

Web Site: <http://www.panasonic.com>

© Panasonic Corporation 2019