

Panasonic[®]

Upute za uporabu

Model br. **S-E2470**



IZMJENJIVI OBJEKTIV ZA DIGITALNI FOTOAPARAT

LUMIX

Molimo, pažljivo pročitajte ove upute prije uporabe ovog proizvoda i pohranite priručnik za buduću uporabu.

DVQX1963ZB
F0819HN1090

Upute za uporabu

IZMJENJIVI OBJEKTIV ZA DIGITALNI FOTOAPARAT

Hvala vam što ste kupili Panasonicov proizvod. Molimo, pažljivo pročitajte ove upute prije uporabe ovog proizvoda i pohranite priručnik za buduću uporabu.

Ovaj objektiv može se pripojiti za korištenje na digitalni fotoaparatus koji odgovara standardu Leica Camera AG L-Mount. Kompatibilan je s senzorom slike od 35 mm punog kadra.

- Za jasnije snimanje preporučujemo ažuriranje firmvera digitalnog fotoaparata/objektiva na najnoviju verziju.
- Kako biste vidjeli najnovije informacije o firmveru ili za preuzimanje/ažuriranje firmvera, posjetite sljedeću stranicu za podršku:
<https://panasonic.jp/support/global/cs/dsc/>
(Stranica je dostupna samo na engleskom jeziku)

-
- L-Mount je zaštitni znak ili registrirani zaštitni znak tvrtke Leica Camera AG.
 - Ostala imena, nazivi tvrtki, nazivi proizvoda navedeni u ovom dokumentu zaštitni su znakovi ili registrirani zaštitni znakovi dotičnih tvrtki.

Sadržaj

Sigurnosne napomene	2
Mjere opreza.....	3
Isporučeni pribor	4
Nazivi i funkcije dijelova	5
Pripajanje objektiva	6
Prebacivanje na AF/MF (Automatski fokus/Ručni fokus).....	7
Mjere opreza pri uporabi	8
Rješavanje problema.....	8
Specifikacije.....	9

Sigurnosne napomene

Uređaj držite što je dalje moguće od elektromagnetske opreme (poput mikrovalnih pećnica, TV-prijamnika, igraćih konzola, radio odašiljača, visokonaponskih linija itd.).

- Fotoaparat nemojte koristiti u blizini mobitela jer bi se mogle pojaviti smetnje i nepovoljno utjecati na slike i zvuk.
- Ako na fotoaparat nepovoljno utječe elektromagnetska oprema, te on prestane ispravno funkcionirati, isključite ga i izvadite bateriju i/ili iskopčajte povezani prilagodnik za izmjeničnu struju. Nakon toga ponovno umetnite bateriju i/ili ponovno spojite prilagodnik za izmjeničnu struju, te uključite fotoaparat.

-Ako vidite ovaj simbol-

Odlaganje dotrajale opreme Samo za Europsku uniju i zemlje sa sustavom za recikliranje



Ovaj simbol na proizvodu, pakiranju i/ili pratećim dokumentima označava da se korišteni električni i elektronički proizvodi ne smiju baciti zajedno sa običnim kućnim otpadom.

Za pravilno rukovanje, obnavljanje i recikliranje starih proizvoda odnesite ih na odgovarajuća odlagališta u skladu s nacionalnim zakonodavstvom.

Ispravnim odlaganjem ćete pomoći očuvanje vrijednih resursa i spriječiti moguće negativne posljedice za ljudsko zdravlje i okoliš.

Za više informacija o prikupljanju i recikliranju kontaktirajte lokalne vlasti.

Za nepravilno odlaganje ovog otpada u skladu s nacionalnim zakonodavstvom, mogu se primijeniti sankcije.

Mjere opreza

■ Rukovanje objektivom

- Kada koristite ovaj objektiv, pazite da ga ne ispuštite, ne udarite ili ne primijenite prekomjernu silu na njega. To može uzrokovati kvar ili oštećenje objektivna i digitalnog fotoaparata.

- Na slike može utjecati prašina, prljavština i nečistoća (voda, ulje, otisci prstiju itd.) Prije i poslije snimanja koristite ventilator kako biste otpuhali prašinu i prljavštinu s površine objektivna, a zatim ga lagano obrišite mekom, suhom krpom kako biste uklonili nečistoće.

- Kad se objektiv ne koristi, obavezno pričvrstite poklopac i stražnji poklopac objektivna kako bi se spriječilo nakupljanje prašine i drugih čestica ili njihov ulazak u objektiv.

- Kako biste zaštitili kontaktne točke objektivna (A), ne poduzimajte sljedeće radnje. One mogu uzrokovati kvar.

- Nemojte dodirivati kontaktne točke objektivna.
- Ne dopustite da se kontaktne točke objektivna zaprljaju.
- Ne stavljajte objektiv s površinom nosača prema dolje.

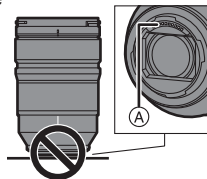

■ Otpornost na prašinu i prskanje

- Otpornost objektivna na prašinu i prskanje neće potpuno spriječiti prodiranje prašine ili kapljica vode. Poduzmite sljedeće mjere opreza kako biste osigurali zadovoljavajuće performanse otpornosti na prašinu i prskanje. Ako objektiv ne radi ispravno, obratite se prodavaču ili Panasonicu.
 - Pričvrstite na digitalni fotoaparata koji je otporan na prašinu i prskanje.

- Prilikom pričvršćivanja ili uklanjanja objektiv, pazite kako se strani predmeti, kao što su pijesak, prašina i kapljice vode, ne bi zalijepili ili ušli u gumu nosača objektiv, kontaktne točke, digitalni fotoaparati i objektiv.
- Ako je objektiv izložen kapljicama vode ili drugim tekućinama, obrišite ih mekom, suhom krpom.
- Za poboljšanje otpornosti objektiv na prašinu ili prskanje, koristi se guma nosača objektiv na nosaču.
 - Guma nosača objektiv ostavlja tragove ogrebotina na nosaču digitalnog fotoaparata, ali to ne utječe na performanse.
 - Za više informacija o promjeni gume nosača objektiv, obratite se tvrtki Panasonic.

■ Kondenzacija (kada je objektiv zamagljen)

- Kondenzacija se javlja kada su temperatura okoline ili vlažnost promjenljivi. Budite oprezni, jer to može uzrokovati mrlje, plijesan i kvar na objektivu.
 - Ako dođe do kondenzacije, isključite digitalni fotoaparati i ostavite ga na otprilike 2 sata. Kondenzat će nestati prirodnim putem kada temperatura digitalnog fotoaparata postane približna vanjskoj temperaturi.
-
- Izgled i specifikacije proizvoda opisanih u ovom dokumentu mogu se razlikovati od stvarnih proizvoda koje ste kupili zbog kasnijih poboljšanja.

Isporučeni pribor

Provjerite je li sva dodatna oprema isporučena prije nego počnete koristiti proizvod. Brojevi proizvoda vrijede od kolovoza 2019. Podložni su promjenama.

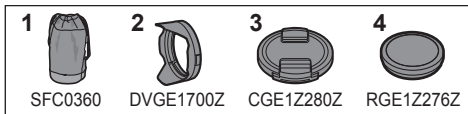

- 1 Torbica objektiv
 - 2 Sjenilo objektiv
 - 3 Poklopac objektiv*
 - 4 Stražnji poklopac objektiv*
- * Postavljen na objektiv u trenutku kupnje.

Nazivi i funkcije dijelova

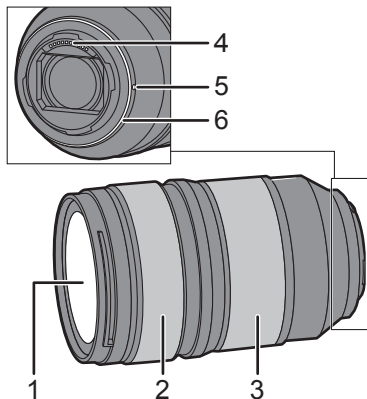

1 Površina objektivna

2 Prsten fokusa

Prebacuje između AF (automatskog fokusa) i MF (ručnog fokusa) pomicanjem prstena fokusa prema naprijed ili natrag. (→ 7)

Okreće prsten fokusa za fokusiranje kad je postavljen na MF (ručni fokus).

3 Prsten zuma

Zumira do telefoto ili širokog kuta.

4 Kontaktne točke

5 Oznaka za postavljanje objektivna

6 Guma nosača objektivna

Napomena

- Moguće su razlike u fokusu kada koristite zumiranje nakon fokusiranja. Fokusirajte ponovno.
- Ako vam tijekom snimanja videozapisa smeta zvuk rada automatskog fokusa (AF), preporučuje se postavljanje na ručni fokus (MF).

Pripajanje objektivu

Informacije o tome kako pripojiti objektiv potražite u Uputama za uporabu digitalnog fotoaparata.

- Pripojite objektiv nakon isključivanja digitalnog fotoaparata.
- Pripojite objektiv nakon uklanjanja stražnjeg poklopcu objektivu.
- Nakon uklanjanja objektivu s digitalnog fotoaparata, obavezno pričvrstite poklopac objektivu i stražnji poklopac objektivu kako bi se spriječilo nakupljanje prašine i drugih čestica ili njihov ulazak u objektiv.

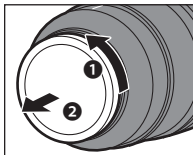

■ Priključivanje sjenila objektivu

Držite sjenilo objektivu stavljajući prste kako je prikazano na slici.



- Nemojte držati poklopac objektivu tako da se zakreće ili savija.



- 1 Poravnajte oznaku (A) (□) na sjenilu objektivu sa oznakom na rubu objektivu.

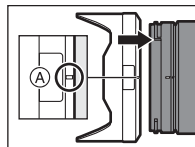

- 2 Zakrenite sjenilo objektivu u smjeru strelice kako biste oznaku (B) (○) na sjenilu objektivu poravnali sa oznakom na rubu objektivu.

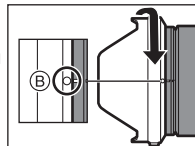

- Pričvrstite sjenilo objektivu tako što ćete ga okretati dok ne klikne.

■ Uklanjanje sjenila objektivu

Dok pritišćete gumb sjenila objektivu (C), okrećite sjenilo objektivu u smjeru strelice, i zatim ga uklonite.

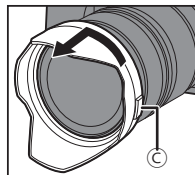

Napomena

- Prilikom nošenja, sjenilo objektivu može se postaviti u obrnutom smjeru.
- 1 Uklonite sjenilo objektivu.
 - 2 Poravnajte oznaku (Ⓑ) (⓪) na sjenilu objektivu sa oznakom na rubu objektivu.
 - 3 Pričvrstite sjenilo objektivu zakrećući ga u pravcu strelice dok ne klikne.

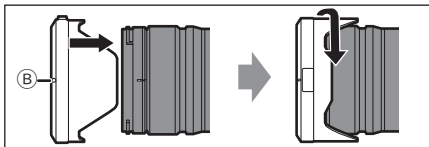

- Preporučuje se uklanjanje sjenila objektivu tijekom snimanja s bljeskalicom, jer sjenilo objektivu može blokirati svjetlo bljeskalice.
- Kako biste spriječili ispuštanje objektivu, objektiv ne bi smjeli nositi samo držanjem sjenila objektivu.

■ Napomene o uporabi filtra

- Moguće je pričvrstiti poklopac objektivu ili sjenilo objektivu već pričvršćenim filtrom.
- Snimljene slike mogu biti vinjetirane ako je istodobno povezano više filtera.
- Osim filtra, nemoguće je na prednju stranu objektivu priključiti bilo koje druge stavke kao što su konverzijski objektiv ili prilagodnik i koristiti ih kombinirano s objektivom. Ako se takve stavke priključe, to može rezultirati oštećenjem objektivu.

Prebacivanje na AF/MF (Automatski fokus/Ručni fokus)

Prebacujte AF (Automatski fokus)/MF (Ručni fokus) povlačeći prsten fokusa (Ⓐ) prema naprijed ili natrag (mehanizam kvačila fokusa).

- Kada je digitalni fotoaparatus postavljen na MF (Ručni fokus), operacija će biti u ručnom fokusu, bez obzira na položaj prstena fokusa.

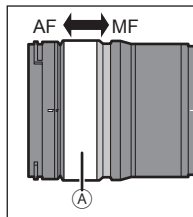

- Provjerite ljestvicu udaljenosti (Ⓑ) kada koristite MF (ručni fokus). Koristite je kao vodič za fokusiranje.

- Možete postaviti vrijednost pomicanje fokusa s pomoću prstena fokusa koristeći izbornik za postavke na kompatibilnim digitalnim fotoaparatusima. Prebacite objektiv na automatski fokus i postavite digitalni fotoaparatus na MF (Ručni fokus). Detaljne informacije potražite u Uputama za uporabu digitalnog fotoaparatusa.

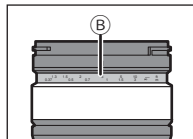

Mjere opreza pri uporabi

- **Nemojte prskati objektiv insekticidima ili isparljivim kemikalijama.**
 - Ako takve tvari padnu na objektiv, one mogu oštetiti vanjsko kućište ili dovesti do ljuštenja boje.
- **Nemojte usmjeravati objektiv na sunce i druge jake izvore svjetla.**
 - To može uzrokovati da objektiv prikupi prekomjernu količinu svjetla, što može dovesti do požara i kvara.
- **Nemojte koristiti dok izravno dodirujete objektiv na niskim temperaturama tijekom dužeg vremenskog razdoblja.**
 - Na hladnim mjestima (ispod 0° C (32° F), kao što su skijaške staze), produljeni izravni kontakt s metalnim dijelovima objektiva može uzrokovati ozljede kože. Koristite rukavice ili slično prilikom korištenja objektiva tijekom dužeg vremena.
- **Prilikom čišćenja lagano obrišite mekom, suhom krpom koja ne stvara prašinu.**
 - Nemojte koristiti otapala kao što su benzin, razrjeđivači, alkohol, kuhinjski deterdženti, itd, jer to može uzrokovati probleme kao što su deformacija kućišta ili ljuštenje premaza.
 - Nemojte koristiti brisače s kemikalijama.
- Proizvode sačinjene od gume, PVC ili sličnih materijala, nemojte držati u kontaktu sa objektivom tijekom duljeg vremenskog perioda.
- Nemojte rastavljati ili mijenjati ovaj proizvod.
- Ako objektiv ne namjeravate koristiti dulje vrijeme, preporučujemo pohraniti ga s desikantom (silika-gel).

- Provjerite sve dijelove prije snimanja kad dulje vrijeme niste koristili objektiv.
- Izbjegavajte korištenje ili pohranjivanje objektivna na bilo kojem od sljedećih mjesta jer to može uzrokovati probleme u radu ili neispravnosti:
 - Na izravnoj sunčevoj svjetlosti ili na plaži ljeti
 - Na mjestima s visokim temperaturama i razinama vlage ili ozbiljnim promjenama temperature i vlage
 - Na pjeskovitim ili prašnjavim mjestima
 - Na mjestima gdje ima vatre
 - Blizu grijača, klima uređaja ili odvlaživača zraka
 - Gdje voda može ovlažiti objektiv
 - Na mjestima gdje ima vibracija
 - Unutar vozila
- Više informacija potražite u Uputama za uporabu digitalnog fotoaparata.

Rješavanje problema

Može se čuti zvuk zveckanja itd. pri uključivanju ili isključivanju digitalnog fotoaparata ili pri podrhtavanju objektiva.

Prilikom snimanja, čuje se zvuk iz objektiva.

- To je zvuk pomicanja objektiva i rada otvora blende. Nije riječ o kvaru.

Tehnički podaci

Specifikacije se mogu mijenjati radi poboljšanja izvedbe.

IZMJENJIVI OBJEKTIV ZA DIGITALNI FOTOAPARAT "LUMIX S PRO 24-70 mm F2.8"

Nosač	Leica Camera AG L-Mount
Fokalna duljina	od f=24 mm do 70 mm
Konstrukcija objektiva	18 elemenata u 16 skupina (3 asferična objektiva, 4 ED objektiva, 1 UHR objektiv)
Vrsta otvora blende	11 oštrica dijafragme/Dijafragma kružnog otvora
Maksimalni otvor blende	F2.8
Minimalna vrijednost otvora blende	F22
Kut gledanja	od 84° (širina) do 37° (Tele)
Udaljenost fokusa	od 0.37 m (1.21 stopa) do ∞ (s referentne linije udaljenosti fokusa)
Maksimalno povećanje slike	0.25x
Optički stabilizator slike	Ne
Promjer filtra	82 mm
Maksimalni promjer	Ø90.9 mm (3.6")
Ukupna duljina	Približno 140 mm (5.5") (od vrha objektiva do osnovne strane nosača objektiva)
Masa (Težina)	Približno 935 g (2.06 lb)
Otpornost na prašinu i prskanje	Da
Preporučena radna temperatura	-10°C do 40°C (14°F do 104°F)
Dopuštena relativna vlažnost	od 10%RH do 80%RH

Proizvodi Panasonic

Ovaj proizvod je zaštićen E-jamstvom Panasonic.

Molimo sačuvajte dokaz o kupovini.

Uvjeti jamstva i informacije o ovom proizvodu su dostupni ovdje: www.panasonic.com/hr

ili na sljedećim telefonskim brojevima: 0800777986– ovaj broj služi za pozive s fiksnog telefona.

Proizvođač: Panasonic Corporation
Kadoma, Osaka, Japan

Uvoznik za Europu: Panasonic Marketing Europe GmbH
Panasonicov centar za ispitivanje
Winsbergring 15, 22525 Hamburg, Njemačka

Panasonic Corporation

Web Site/Site Web: <http://www.panasonic.com>